

สัญญาซื้อขาย

สัญญาเลขที่ CNTR-๒๙๐/๖๗

สัญญานับนี้ทำขึ้น ณ เทศบาลตำบลนาเฉลียง ตำบล/แขวง ยางงาม อำเภอ/เขต หนองไผ่ จังหวัด เพชรบูรณ์ เมื่อวันที่ ๔ มิถุนายน ๒๕๖๗ ระหว่าง เทศบาลตำบลนาเฉลียง โดย นายประชา ทองรัตน์ ซึ่งต่อไปใน สัญญานี้เรียกว่า "ผู้ซื้อ" ฝ่ายหนึ่ง กับ ห้างหุ้นส่วนจำกัด รัตมี ซึ่งจดทะเบียนเป็นนิติบุคคล ณ สำนักงานทะเบียนหุ้น ส่วนบริษัท จังหวัดเชียงใหม่ กรมพัฒนาธุรกิจการค้า กระทรวงพาณิชย์ มีสำนักงานใหญ่อยู่ เลขที่ ๒๗๙/๒๒ หมู่ ๓ ตำบลต้นเปา อำเภอสันกำแพง จังหวัดเชียงใหม่ โดยนายภควัฒน์ ศิริบุรี ผู้มีอำนาจลงนามผูกพันนิติบุคคลปรากฏตาม หนังสือรับรองของ สำนักงานทะเบียนหุ้นส่วนบริษัท จังหวัดเชียงใหม่ กรมพัฒนาธุรกิจการค้า กระทรวงพาณิชย์ ที่ E๑๐๐๙๑๒๐๒๘๘๕๕๔ ลงวันที่ ๑๙ เมษายน ๒๕๖๗ และหนังสือมอบอำนาจลงวันที่ ๓๑ พฤษภาคม ๒๕๖๗ แนบ ท้ายสัญญานี้ ซึ่งต่อไปในสัญญานี้เรียกว่า "ผู้ขาย" อีกฝ่ายหนึ่ง

คู่สัญญาได้ตกลงกันมีข้อความดังต่อไปนี้

ข้อ ๑. ข้อตกลงซื้อขาย

ผู้ซื้อตกลงซื้อและผู้ขายตกลงขาย ติดตั้งกล้องโทรทัศน์วงจรปิด (CCTV System) จำนวน ๑๑ ตัวชุมชนที่ ๓-๖ ตำบลนาเฉลียง เทศบาลตำบลนาเฉลียง อำเภอหนองไผ่ จังหวัดเพชรบูรณ์ ด้วยวิธีประกวดราคา อิเล็กทรอนิกส์ (e-bidding) จำนวน ๑ (หนึ่ง) ชุด เป็นราคาทั้งสิ้น ๘๒,๐๐๐.๐๐ บาท (แปดหมื่นสองพันบาทถ้วน) ซึ่ง ได้รวมภาษีมูลค่าเพิ่ม จำนวน ๕,๓๖๔.๔๙ บาท (ห้าพันสามร้อยหกสิบสี่บาทสี่สิบเก้าสตางค์) ตลอดจนภาษีอากรอื่นๆ และค่าใช้จ่ายทั้งปวงด้วยแล้ว

ข้อ ๒. การรับรองคุณภาพ

ผู้ขายรับรองว่าสิ่งของที่ขายให้ตามสัญญานี้เป็นของแท้ ของใหม่ ไม่เคยใช้งานมาก่อน ไม่เป็น ของเก่าเก็บ และมีคุณภาพ และคุณสมบัติไม่ต่ำกว่าที่กำหนดไว้ในเอกสารแนบท้ายสัญญาผนวก ๑

ในกรณีที่เป็น การซื้อสิ่งของซึ่งจะต้องมีการตรวจสอบ ผู้ขายรับรองว่า เมื่อตรวจสอบ แล้วต้องมีคุณภาพและคุณสมบัติไม่ต่ำกว่าที่กำหนดไว้ตามสัญญานี้ด้วย

ข้อ ๓. เอกสารอันเป็นส่วนหนึ่งของสัญญา

เอกสารแนบท้ายสัญญาดังต่อไปนี้ ให้ถือเป็นส่วนหนึ่งของ สัญญานี้

๓.๑ ผนวก ๑ รายการคุณลักษณะเฉพาะ จำนวน ๔ (สี่) หน้า

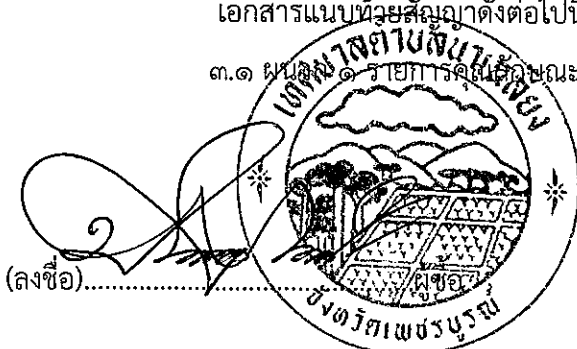

(ลงชื่อ).....



(ลงชื่อ).....ผู้ขาย

๓.๒ ผนวก ๒ แค็ตตาล็อก จำนวน ๑๑ (สิบเอ็ด) หน้า

๓.๓ ผนวก ๓ ใบเสนอราคา จำนวน ๒ (สอง) หน้า

ความใดในเอกสารแนบท้ายสัญญาที่ขัดหรือแย้งกับข้อความในสัญญานี้ ให้ใช้ข้อความในสัญญานี้บังคับ และในกรณีที่เอกสารแนบท้ายสัญญาขัดแย้งกันเอง ผู้ขายจะต้องปฏิบัติตามคำวินิจฉัยของผู้ซื้อ คำวินิจฉัยของผู้ซื้อให้ถือเป็นที่สุด และผู้ขายไม่มีสิทธิเรียกร้องราคา ค่าเสียหาย หรือค่าใช้จ่ายใดๆเพิ่มเติมจากผู้ซื้อทั้งสิ้น

ข้อ ๔. การส่งมอบ

ผู้ขายจะส่งมอบสิ่งของที่ซื้อขายตามสัญญาให้แก่ผู้ซื้อ ณ เทศบาลตำบลนาเฉลียง - ภายในวันที่ ๑๙ มิถุนายน ๒๕๖๗ ให้ถูกต้องและครบถ้วนตามที่กำหนดไว้ในข้อ ๑ แห่งสัญญานี้ พร้อมทั้งหีบห่อหรือเครื่องรัดพันผูกโดยเรียบร้อย

การส่งมอบสิ่งของตามสัญญานี้ ไม่ว่าจะเป็นการส่งมอบเพียงครั้งเดียว หรือส่งมอบหลายครั้ง ผู้ขายจะต้องแจ้งกำหนดเวลาส่งมอบแต่ละครั้งโดยทำเป็นหนังสือนำไปยื่นต่อผู้ซื้อ ณ เทศบาลตำบลนาเฉลียง - ในวันและเวลาทำการของผู้ซื้อ ก่อนวันส่งมอบไม่น้อยกว่า ๑ (หนึ่ง) วันทำการของผู้ซื้อ

ข้อ ๕. การตรวจรับ

เมื่อผู้ซื้อได้ตรวจรับสิ่งของที่ส่งมอบและเห็นว่าถูกต้องครบถ้วนตามสัญญาแล้ว ผู้ซื้อจะออกหลักฐานการรับมอบเป็นหนังสือไว้ให้ เพื่อผู้ขายนำมาเป็นหลักฐานประกอบการขอรับเงินค่าสิ่งของนั้น

ถ้าผลของการตรวจรับปรากฏว่าสิ่งของที่ผู้ขายส่งมอบไม่ตรงตามข้อ ๑ ผู้ซื้อทรงไว้ซึ่งสิทธิที่จะไม่รับสิ่งของนั้น ในกรณีเช่นว่านี้ ผู้ขายต้องรับนำสิ่งของนั้นกลับคืนโดยเร็วที่สุดเท่าที่จะทำได้และนำสิ่งของมาส่งมอบให้ใหม่ หรือต้องทำการแก้ไขให้ถูกต้องตามสัญญาด้วยค่าใช้จ่ายของผู้ขายเอง และระยะเวลาที่เสียไปเพราะเหตุดังกล่าวผู้ขายจะนำมาอ้างเป็นเหตุขอขยายเวลาส่งมอบตามสัญญาหรือ ของดหรือลดค่าปรับไม่ได้

ข้อ ๖. การชำระเงิน

ผู้ซื้อตกลงชำระเงิน ค่าสิ่งของตามข้อ ๑ ให้แก่ผู้ขาย เมื่อผู้ซื้อได้รับมอบสิ่งของตามข้อ ๕ ไว้โดยครบถ้วนแล้ว

ข้อ ๗. การรับประกันความชำรุดบกพร่อง

ผู้ขายตกลงรับประกันความชำรุดบกพร่องหรือขัดข้องของสิ่งของตามสัญญานี้ เป็นเวลา ๑ (หนึ่ง) ปี นับถัดจากวันที่ผู้ซื้อได้รับมอบสิ่งของทั้งหมดไว้โดยถูกต้องครบถ้วนตามสัญญา โดยภายในกำหนดเวลาดัง

(ลงชื่อ).....



(ลงชื่อ).....ผู้ขาย

กล่าว หากสิ่งของตามสัญญานี้เกิดชำรุดบกพร่องหรือขัดข้องอันเนื่องมาจากการใช้งานตามปกติ ผู้ขายจะต้องจัดการซ่อมแซมหรือแก้ไขให้อยู่ในสภาพที่ใช้การได้ดีดังเดิม ภายใน ๗ (เจ็ด) วัน นับถัดจากวันที่ได้รับแจ้งจากผู้ซื้อโดยไม่คิดค่าใช้จ่ายใดๆ ทั้งสิ้น หากผู้ขายไม่จัดการซ่อมแซมหรือแก้ไขภายในกำหนดเวลาดังกล่าว ผู้ซื้อจะมีสิทธิที่จะทำการนั้นเองหรือจ้างผู้อื่นให้ทำการนั้นแทนผู้ขาย โดยผู้ขายต้องเป็นผู้ออกค่าใช้จ่ายเองทั้งสิ้น

ในกรณีเร่งด่วนจำเป็นต้องรีบแก้ไขเหตุชำรุดบกพร่องหรือขัดข้องโดยเร็ว และไม่อาจรอคอยให้ผู้ขายแก้ไขในระยะเวลาที่กำหนดไว้ตามวรรคหนึ่งได้ ผู้ซื้อจะมีสิทธิเข้าจัดการแก้ไขเหตุชำรุดบกพร่องหรือขัดข้องนั้นเอง หรือให้ผู้อื่นแก้ไขความชำรุดบกพร่องหรือขัดข้อง โดยผู้ขายต้องรับผิดชอบชำระค่าใช้จ่ายทั้งหมด

การที่ผู้ซื้อทำการนั้นเอง หรือให้ผู้อื่นทำการนั้นแทนผู้ขาย ไม่ทำให้ผู้ขายหลุดพ้นจากความรับผิดตามสัญญา หากผู้ขายไม่ชดใช้ค่าใช้จ่ายหรือค่าเสียหายตามที่ผู้ซื้อเรียกร้องผู้ซื้อจะมีสิทธิบังคับจากหลักประกันการปฏิบัติตามสัญญาได้

ข้อ ๘. หลักประกันการปฏิบัติตามสัญญา

ในขณะที่ทำสัญญานี้ผู้ขายได้นำหลักประกันเป็น หนังสือค้ำประกันของธนาคาร เป็นจำนวนเงิน ๔,๑๐๐.๐๐ บาท(สี่พันหนึ่งร้อยบาทถ้วน) ซึ่งเท่ากับร้อยละ ๕ (ห้า) ของราคาทั้งหมดตามสัญญา มามอบให้แก่ผู้ซื้อเพื่อเป็นหลักประกันการปฏิบัติตามสัญญานี้

กรณีผู้ขายใช้หนังสือค้ำประกันมาเป็นหลักประกันการปฏิบัติตามสัญญา หนังสือค้ำประกันดังกล่าวจะต้องออกโดยธนาคารที่ประกอบกิจการในประเทศไทย หรือโดยบริษัทเงินทุนหรือบริษัทเงินทุนหลักทรัพย์ที่ได้รับอนุญาตให้ประกอบกิจการเงินทุนเพื่อการพาณิชย์และประกอบธุรกิจค้ำประกันตามประกาศของธนาคารแห่งประเทศไทย ตามรายชื่อบริษัทเงินทุนที่ธนาคารแห่งประเทศไทยแจ้งเวียนให้ทราบตามแบบที่คณะกรรมการนโยบายการจัดซื้อจัดจ้างและการบริหารพัสดุภาครัฐกำหนดหรืออาจเป็นหนังสือค้ำประกันอิเล็กทรอนิกส์ตามวิธีการที่กรมบัญชีกลางกำหนดก็ได้ และจะต้องมีอายุการค้ำประกันตลอดไปจนกว่าผู้ขายพ้นข้อผูกพันตามสัญญานี้

หลักประกันที่ผู้ขายนำมามอบให้ตามวรรคหนึ่ง จะต้องมีอายุครอบคลุมความรับผิดทั้งปวงของผู้ขายตลอดอายุสัญญานี้ ถ้าหลักประกันที่ผู้ขายนำมามอบให้ดังกล่าวลดลงหรือเสื่อมค่าลง หรือมีอายุไม่ครอบคลุมถึงความรับผิดของผู้ขายตลอดอายุสัญญา ไม่ว่าจะด้วยเหตุใดๆ ก็ตาม รวมถึงกรณีผู้ขายส่งมอบสิ่งของล่าช้าเป็นเหตุให้ระยะเวลาส่งมอบหรือวันครบกำหนดความรับผิดในความชำรุดบกพร่องตามสัญญาเปลี่ยนแปลงไป ไม่ว่าจะเกิดขึ้นคราวใด ผู้ขายต้องหาหลักประกันใหม่หรือหลักประกันเพิ่มเติมให้มีจำนวนครบถ้วนตามวรรคหนึ่งมามอบให้แก่ผู้ซื้อภายใน ๗ (เจ็ด) วัน นับถัดจากวันที่ได้รับแจ้งเป็นหนังสือจากผู้ซื้อ

หลักประกันที่ผู้ขายนำมามอบไว้ตามข้อนี้ ผู้ซื้อจะคืนให้แก่ผู้ขาย โดยไม่มีดอกเบี้ยเมื่อผู้ขายพ้นจากข้อผูกพันและความรับผิดทั้งปวงตามสัญญานี้แล้ว

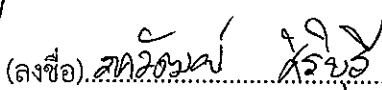

(ลงชื่อ)  ผู้ขาย

ข้อ ๙. การบอกเลิกสัญญา

ถ้าผู้ขายไม่ปฏิบัติตามสัญญาข้อใดข้อหนึ่ง หรือเมื่อครบกำหนดส่งมอบสิ่งของตามสัญญานี้แล้ว หากผู้ขายไม่ส่งมอบสิ่งของที่ตกลงขายให้แก่ผู้ซื้อหรือส่งมอบไม่ถูกต้อง หรือไม่ครบจำนวน ผู้ซื้อจะมีสิทธิบอกเลิกสัญญาทั้งหมดหรือแต่บางส่วนได้ การใช้สิทธิบอกเลิกสัญญานั้นไม่กระทบสิทธิของผู้ซื้อที่จะเรียกร้องค่าเสียหายจากผู้ขาย

ในกรณีที่ผู้ซื้อใช้สิทธิบอกเลิกสัญญา ผู้ซื้อจะมีสิทธิริบหรือบังคับจากหลักประกัน ตาม (ข้อ ๖ และ) ข้อ ๘ เป็นจำนวนเงินทั้งหมดหรือแต่บางส่วนก็ได้ แล้วแต่ผู้ซื้อจะเห็นสมควร และถ้าผู้ซื้อจัดซื้อสิ่งของจากบุคคลอื่นเต็มจำนวนหรือเฉพาะจำนวนที่ขาดส่ง แล้วแต่กรณี ภายในกำหนด ๖ (หก) เดือน นับถัดจากวันบอกเลิกสัญญา ผู้ขายจะต้องชดใช้ราคาที่เพิ่มขึ้นจากราคาที่กำหนดไว้ในสัญญานี้ด้วย

ข้อ ๑๐. ค่าปรับ

ในกรณีที่ผู้ซื้อมิได้ใช้สิทธิบอกเลิกสัญญาตามข้อ ๙ ผู้ขายจะต้องชำระค่าปรับให้ผู้ซื้อเป็นรายวันในอัตราร้อยละ ๐.๒๐ (ศูนย์จุดสองศูนย์) ของราคาส่งของที่ยังไม่ได้รับมอบ นับถัดจากวันครบกำหนดตามสัญญาจนถึงวันที่ผู้ขายได้นำสิ่งของมาส่งมอบให้แก่ผู้ซื้อจนถูกต้องครบถ้วนตามสัญญา

การคิดค่าปรับในกรณีสิ่งของที่ตกลงซื้อขายประกอบกันเป็นชุด แต่ผู้ขายส่งมอบเพียงบางส่วน หรือขาดส่วนประกอบส่วนหนึ่งส่วนใดไปทำให้ไม่สามารถใช้งานได้โดยสมบูรณ์ ให้ถือว่า ยังไม่ได้ส่งมอบสิ่งของนั้นเลย และให้คิดค่าปรับจากราคาส่งของเต็มทั้งชุด

ในระหว่างที่ผู้ซื้อยังมีได้ใช้สิทธิบอกเลิกสัญญานั้น หากผู้ซื้อเห็นว่าผู้ขายไม่อาจปฏิบัติตามสัญญาต่อไปได้ ผู้ซื้อจะใช้สิทธิบอกเลิกสัญญาและริบหรือบังคับจากหลักประกันตาม (ข้อ ๖ และ) ข้อ ๘ กับเรียกร้องให้ชดใช้ราคาที่เพิ่มขึ้นตามที่กำหนดไว้ในข้อ ๙ วรรคสองก็ได้ และถ้าผู้ซื้อได้แจ้งข้อเรียกร้องให้ชำระค่าปรับไปยังผู้ขายเมื่อครบกำหนดส่งมอบแล้ว ผู้ซื้อจะมีสิทธิที่จะปรับผู้ขายจนถึงวันบอกเลิกสัญญาได้อีกด้วย

ข้อ ๑๑. การบังคับค่าปรับ ค่าเสียหาย และค่าใช้จ่าย

ในกรณีที่ผู้ขายไม่ปฏิบัติตามสัญญาข้อใดข้อหนึ่งด้วยเหตุใดๆ ก็ตาม จนเป็นเหตุให้เกิดค่าปรับ ค่าเสียหาย หรือค่าใช้จ่ายแก่ผู้ซื้อ ผู้ขายต้องชดใช้ค่าปรับ ค่าเสียหาย หรือค่าใช้จ่ายดังกล่าวให้แก่ผู้ซื้อโดยสิ้นเชิงภายในกำหนด ๗ (เจ็ด) วัน นับถัดจากวันที่ได้รับแจ้งเป็นหนังสือจากผู้ซื้อ หากผู้ขายไม่ชดใช้ให้ถูกต้องครบถ้วนภายในระยะเวลาดังกล่าวให้ผู้ซื้อที่มีสิทธิที่จะหักเอาจากจำนวนเงินค่าส่งของที่ซื้อขายที่ต้องชำระ หรือบังคับจากหลักประกัน การปฏิบัติตามสัญญาได้ทันที

หากค่าปรับ ค่าเสียหาย หรือค่าใช้จ่ายที่บังคับจากเงินค่าส่งของที่ซื้อขายที่ต้องชำระ หรือหลักประกันการปฏิบัติตามสัญญาแล้วยังไม่เพียงพอ ผู้ขายยินยอมชำระส่วนที่เหลือที่ยังขาดอยู่ จนครบถ้วนตามจำนวนค่าปรับ ค่าเสียหาย หรือค่าใช้จ่ายนั้น ภายในกำหนด ๗ (เจ็ด) วัน นับถัดจากวันที่ได้รับแจ้งเป็นหนังสือจากผู้ซื้อ หากมีเงินค่าส่งของที่ซื้อขายแล้วมีสัญญาที่หักไว้จ่ายเป็นค่าปรับ ค่าเสียหาย หรือค่าใช้จ่าย

(ลงชื่อ) 

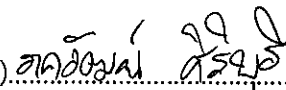

(ลงชื่อ)  ผู้ขาย



แล้วยังเหลืออยู่อีกเท่าใด ผู้ซื้อจะคืนให้แก่ผู้ขายทั้งหมด

ข้อ ๑๒. การงดหรือลดค่าปรับ หรือขยายเวลาส่งมอบ

ในกรณีที่มีเหตุเกิดจากความผิดหรือความบกพร่องของฝ่ายผู้ซื้อ หรือเหตุสุดวิสัย หรือเกิดจากพฤติการณ์อันหนึ่งอันใดที่ผู้ขายไม่ต้องรับผิดชอบตามกฎหมาย หรือเหตุอื่นตามที่กำหนดในกฎกระทรวง ซึ่งออกตามความในกฎหมายว่าด้วยการจัดซื้อจัดจ้างและการบริหารพัสดุภาครัฐ ทำให้ผู้ขายไม่สามารถส่งมอบสิ่งของตามเงื่อนไข และกำหนดเวลาแห่งสัญญาได้ ผู้ขายมีสิทธิของงดหรือลดค่าปรับหรือขยายเวลาส่งมอบตามสัญญาได้ โดยจะต้องแจ้งเหตุหรือพฤติการณ์ดังกล่าวพร้อมหลักฐานเป็นหนังสือให้ผู้ซื้อทราบภายใน ๑๕ (สิบห้า) วัน นับถัดจากวันที่เหตุอันสิ้นสุดลง หรือตามที่กำหนดในกฎกระทรวงดังกล่าว

ถ้าผู้ขายไม่ปฏิบัติให้เป็นไปตามความในวรรคหนึ่ง ให้ถือว่าผู้ขายได้ละสิทธิเรียกร้องในการที่จะงดหรือลดค่าปรับหรือขยายเวลาส่งมอบตามสัญญา โดยไม่มีเงื่อนไขใดๆ ทั้งสิ้น เว้นแต่กรณีเหตุเกิดจากความผิดหรือความบกพร่องของฝ่ายผู้ซื้อซึ่งมีหลักฐานชัดเจนหรือผู้ซื้อทราบอยู่แล้วตั้งแต่วันที่

การงดหรือลดค่าปรับหรือขยายเวลาส่งมอบตามสัญญาตามวรรคหนึ่ง อยู่ในดุลพินิจของผู้ซื้อที่จะพิจารณาตามที่เห็นสมควร

ข้อ ๑๓. การใช้เรือไทย

ถ้าสิ่งของที่จะต้องส่งมอบให้แก่ผู้ซื้อตามสัญญานี้ เป็นสิ่งของที่ผู้ขายจะต้องส่งหรือนำเข้ามาจากต่างประเทศ และสิ่งของนั้นต้องนำเข้ามาโดยทางเรือในเส้นทางเดินเรือที่มีเรือไทยเดินอยู่ และสามารถให้บริการรับขนได้ตามที่รัฐมนตรีว่าการกระทรวงคมนาคมประกาศกำหนด ผู้ขายต้องจัดการให้สิ่งของดังกล่าวบรรทุกโดยเรือไทยหรือเรือที่มีสิทธิเช่นเดียวกับเรือไทยจากต่างประเทศมายังประเทศไทย เว้นแต่จะได้รับอนุญาตจากกรมเจ้าท่าก่อนบรรทุกของนั้นลงเรืออื่นที่มีใช้เรือไทยหรือเป็นของที่รัฐมนตรีว่าการกระทรวงคมนาคมประกาศยกเว้นให้บรรทุกโดยเรืออื่นได้ ทั้งนี้ ไม่ว่าจะการส่งหรือนำเข้าสิ่งของดังกล่าวจากต่างประเทศจะเป็นแบบใด

ในการส่งมอบสิ่งของตามสัญญาให้แก่ผู้ซื้อ ถ้าสิ่งของนั้นเป็นสิ่งของตามวรรคหนึ่ง ผู้ขายจะต้องส่งมอบใบตราส่ง (Bill of Lading) หรือสำเนาใบตราส่งสำหรับของนั้น ซึ่งแสดงว่าได้บรรทุกมาโดยเรือไทยหรือเรือที่มีสิทธิเช่นเดียวกับเรือไทยให้แก่ผู้ซื้อพร้อมกับการส่งมอบสิ่งของด้วย

ในกรณีที่สิ่งของดังกล่าวไม่ได้บรรทุกจากต่างประเทศมายังประเทศไทย โดยเรือไทยหรือเรือที่มีสิทธิเช่นเดียวกับเรือไทย ผู้ขายต้องส่งมอบหลักฐานซึ่งแสดงว่าได้รับอนุญาตจากกรมเจ้าท่า ให้บรรทุกของโดยเรืออื่นได้หรือหลักฐานซึ่งแสดงว่าได้ชำระค่าธรรมเนียมพิเศษเนื่องจากการไม่บรรทุกของโดยเรือไทยตามกฎหมายว่าด้วยการส่งเสริมการพาณิชย์แล้วอย่างใดอย่างหนึ่งแก่ผู้ซื้อด้วย

ในกรณีที่ผู้ขายไม่ส่งมอบหลักฐานอย่างใดอย่างหนึ่งดังกล่าวในวรรคสองและวรรคสามให้แก่ผู้ซื้อ แต่จะขอส่งมอบสิ่งของดังกล่าวให้ผู้ซื้อก่อนโดยผู้ซื้อได้รับชำระเงินค่าสิ่งของ ผู้ซื้อจะมีสิทธิรับสิ่งของดังกล่าวไว้

(ลงชื่อ).....



(ลงชื่อ) ผดอิมพ์ ธิวัชร ผู้ขาย



ก่อนและชำระเงินค่าสิ่งของเมื่อผู้ขายได้ปฏิบัติถูกต้องครบถ้วนดังกล่าวแล้วได้

สัญญานี้ทำขึ้นเป็นสองฉบับ มีข้อความถูกต้องตรงกัน คู่สัญญาได้อ่านและเข้าใจข้อความโดยละเอียด
ตลอดแล้ว จึงได้ลงลายมือชื่อพร้อมทั้งประทับตรา (ถ้ามี) ไว้เป็นสำคัญต่อหน้าพยาน และคู่สัญญาต่างยึดถือไว้ฝ่ายละ
หนึ่งฉบับ

(ลงชื่อ) 
(นายประชา ทองรัตน์)
(ลงชื่อ)  ผู้ขาย
(นายภควัฒน์ ศิริบุรี)

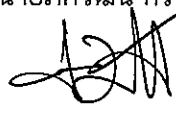
(ลงชื่อ)  พยาน
(นายวัฒนา ลูกจันทร์)

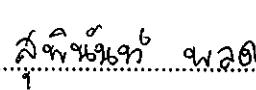
(ลงชื่อ)  พยาน
(สุพินันท์ นวน)

เลขที่โครงการ ๖๗๐๔๙๑๔๒๔๖๘
เลขคู่มือสัญญา ๖๗๐๕๐๑๐๑๘๕๖๐

รายละเอียดคุณลักษณะเฉพาะ (Specifications)

จัดซื้อกล้องวงจรปิด CCTV จำนวน 11 ตัว

สำนักปลัดเทศบาลตำบลนาเฉลียง

1. ความเป็นมา

ด้วยสำนักปลัดเทศบาล มีความประสงค์จะจัดซื้อกล้องโทรทัศน์วงจรปิด (CCTV) ชนิดเครือข่ายแบบมุมมองคงที่สำหรับติดตั้งภายนอกอาคาร จำนวน 11 ตัว โดยเงินอุดหนุนเฉพาะกิจที่ได้รับการจัดสรรตามพระราชบัญญัติงบประมาณรายจ่ายประจำปีงบประมาณ พ.ศ. 2567 ลำดับ 110 ติดตั้งกล้องโทรทัศน์วงจรปิด (CCTV System) จำนวน 11 ตัว ชุมชนที่ 3-6 ตำบลนาเฉลียง เทศบาลตำบลนาเฉลียง อำเภอหนองไผ่ จังหวัดเพชรบูรณ์ จำนวนเงิน 250,000 บาท ตามหนังสือกรมส่งเสริมการปกครองส่วนท้องถิ่นด่วนที่สุด ที่ มท 0810.8/ว 1028 ลงวันที่ 7 มีนาคม 2567 เรื่อง การเตรียมการจัดซื้อจัดจ้างงบประมาณรายจ่ายประจำปีงบประมาณ พ.ศ. 2567 งบเงินอุดหนุนที่จัดสรรให้แก่องค์กรปกครองส่วนท้องถิ่น (เทศบาลตำบลและองค์การบริหารส่วนตำบล) เงินอุดหนุนเฉพาะกิจ

2. วัตถุประสงค์

เพื่อจัดซื้อกล้องโทรทัศน์วงจรปิด (CCTV) ชนิดเครือข่ายแบบมุมมองคงที่สำหรับติดตั้งภายนอกอาคาร จำนวน 11 ตัว เพื่อใช้ในการรักษาความปลอดภัยทั่วไปและงานอื่นๆ ของเทศบาลตำบลนาเฉลียง งบประมาณ 250,000 บาท

3. คุณสมบัติของผู้ยื่นข้อเสนอ

3.1 มีความสามารถตามกฎหมาย

3.2 ไม่เป็นบุคคลล้มละลาย

3.3 ไม่อยู่ระหว่างเลิกกิจการ

3.4 ไม่เป็นบุคคลซึ่งอยู่ระหว่างถูกระงับการยื่นข้อเสนอหรือทำสัญญากับหน่วยงานของรัฐไว้ชั่วคราวเนื่องจากเป็นผู้ที่ไม่ผ่านเกณฑ์การประเมินผลการปฏิบัติงานของผู้ประกอบการตามระเบียบที่รัฐมนตรีว่าการกระทรวงการคลังกำหนดตามที่ประกาศเผยแพร่ในระบบเครือข่ายสารสนเทศของกรมบัญชีกลาง

3.5 ไม่เป็นบุคคลซึ่งถูกระบุชื่อไว้ในบัญชีรายชื่อผู้ทำงานและได้แจ้งเวียนชื่อให้เป็นผู้ทำงานของหน่วยงานของรัฐในระบบเครือข่ายสารสนเทศของกรมบัญชีกลาง ซึ่งรวมถึงนิติบุคคลที่ผู้ทำงานเป็นหุ้นส่วนผู้จัดการ กรรมการผู้จัดการ ผู้บริหาร ผู้มีอำนาจในการดำเนินงานในกิจการของนิติบุคคลนั้นด้วย

3.6 มีคุณสมบัติและไม่มีลักษณะต้องห้ามตามที่คณะกรรมการนโยบายการจัดซื้อจัดจ้างและการบริหารพัสดุภาครัฐกำหนดในราชกิจจานุเบกษา

3.7 กรณีงานที่จะซื้อหรือจ้างที่มีมูลค่าตั้งแต่ห้าแสนบาทขึ้นไป บุคคลหรือนิติบุคคลที่จะเข้าเป็นผู้สัญญาของรัฐจึงได้ดำเนินการจัดซื้อจัดจ้างด้วยระบบอิเล็กทรอนิกส์ (e-Government procurement : e-GP) ต้องลงทะเบียนในระบบอิเล็กทรอนิกส์ของกรมบัญชีกลาง ที่เว็บไซต์ศูนย์ข้อมูลจัดซื้อจัดจ้างภาครัฐ เว้นแต่เป็นงานที่ลักษณะงานหรือข้อกำหนดในกฎกระทรวงฯ หรืออื่นๆ

บุคคลตามมติคณะรัฐมนตรีที่กำหนด หรือจ้างที่มีมูลค่าตั้งแต่หนึ่งล้านบาทขึ้นไป ผู้เสนอราคาต้องเป็นนิติบุคคลตามกฎหมายว่าด้วย

ลาภวิวัฒน์ ศิริสุข

4. รายละเอียดคุณลักษณะเฉพาะ

รายละเอียดกล้องโทรทัศน์วงจรปิด CCTV
<p>กล้องโทรทัศน์วงจรปิด CCTV ชนิดเครือข่ายแบบมุมมองคงที่สำหรับติดตั้งภายนอกอาคาร</p> <ol style="list-style-type: none">1. มีความละเอียดของภาพสูงสุดไม่น้อยกว่า 1,920x1,080 pixel หรือไม่น้อยกว่า 2,073,600 pixel2. มี frame rate ไม่น้อยกว่า 25 ภาพต่อวินาที (frame per second)3. ใช้เทคโนโลยี IR-Cut filter หรือ Infrared Cut-off Removable (ICR) สำหรับการบันทึกภาพได้ทั้งกลางวันและกลางคืนโดยอัตโนมัติ4. มีความไวแสงน้อยสุด ไม่มากกว่า 0.2 LUX สำหรับการแสดงภาพสี (Color) และไม่มากกว่า 0.03 LUX สำหรับการแสดงภาพขาวดำ (Black/White)5. มีขนาดตัวรับภาพ (Image Sensor) ไม่น้อยกว่า 1/3 นิ้ว6. มีผลต่างค่าความยาวโฟกัสต่ำสุดกับค่าความยาวโฟกัสสูงสุดไม่น้อยกว่า 4.5 มิลลิเมตร7. สามารถตรวจจับความเคลื่อนไหวอัตโนมัติ (Motion Detection) ได้8. สามารถแสดงรายละเอียดของภาพที่มีความแตกต่างของแสงมาก (Wide Dynamic Range หรือ Super Dynamic Range) ได้9. สามารถส่งสัญญาณภาพ (Streaming) ไปแสดงได้อย่างน้อย 2 แหล่ง10. ได้รับมาตรฐาน Onvif (Open Network Video Interface Forum)11. สามารถส่งสัญญาณภาพได้ตามมาตรฐาน H.264 เป็นอย่างน้อย12. สามารถใช้งานตามโปรโตคอล (Protocol) IPv4 และ IPv6 ได้13. มีช่องเชื่อมต่อระบบเครือข่าย (Network Interface) แบบ 10/100 Base-T หรือดีกว่า และสามารถทำงานได้ตามมาตรฐาน IEEE 802.3af หรือ IEEE 802.3at (Power over Ethernet) ในช่องเดียวกันได้14. ตัวกล้องได้มาตรฐาน IP66 หรือติดตั้งอุปกรณ์เพิ่มเติมสำหรับหุ้มกล้อง (Housing) ที่ได้มาตรฐาน IP6615. สามารถทำงานได้ที่อุณหภูมิ -10 °C ถึง 50 °C เป็นอย่างน้อย16. สามารถใช้งานกับมาตรฐาน HTTP, HTTPS, "NTP หรือ SNTP", SNMP , RTSP , IEEE802.1X ได้เป็นอย่างน้อย17. มีช่องสำหรับบันทึกข้อมูลลงหน่วยความจำแบบ SD Card หรือ MicroSD Card หรือ Mini SD Card18. ต้องมี Software Development Kit (SDK) หรือ Application Programming Interface (API) ที่มีลิขสิทธิ์ถูกต้อง19. ได้รับมาตรฐานด้านความปลอดภัยต่อผู้ใช้งาน20. ผู้ผลิตต้องได้รับมาตรฐานด้านระบบการจัดการสิ่งแวดล้อม21. ผู้ผลิตต้องได้รับมาตรฐานความถี่การบริหารจัดการหรือบริหารงานที่มีคุณภาพ



วศวิวัฒน์ สิวะ
/22. พร้อมอุปกรณ์...

รายละเอียดกล้องโทรทัศน์วงจรปิด CCTV

22. พร้อมอุปกรณ์สำหรับติดตั้งกล้องโทรทัศน์วงจรปิด CCTV ชนิดเครือข่ายแบบมุมมองคงที่สำหรับติดตั้งภายนอกอาคาร

- ตัวที่ 1 บริเวณสี่แยกไฟแดงไปกรุงเทพมหานคร (หลังรถ)
- ตัวที่ 2 บริเวณสี่แยกไฟแดงไปจังหวัดเพชรบูรณ์ (หลังรถ)
- ตัวที่ 3 บริเวณสี่แยกไฟแดงไปกรุงเทพมหานคร (หน้ารถ)
- ตัวที่ 4 บริเวณสี่แยกไฟแดงไปจังหวัดเพชรบูรณ์ (หน้ารถ)
- ตัวที่ 5 ถนนนาเฉลียงพัฒนา 2 บริเวณสี่แยกหน้าศูนย์ป้องกันและบรรเทาสาธารณภัย เทศบาลตำบล

นาเฉลียง

- ตัวที่ 6 ถนนนาเฉลียงพัฒนา 1 บริเวณสี่แยกครัวแสนรักษ์
- ตัวที่ 7 ถนนนาเฉลียงพัฒนา 1/7 บริเวณหลังวัดราษฎร์สามัคคีธรรม
- ตัวที่ 8 ถนนนาเฉลียงพัฒนา 1 บริเวณสี่แยกกำนันหลี่
- ตัวที่ 9 ถนนนาเฉลียงพัฒนา 3 บริเวณสามแยกโรงเรียนโชติวิทยาไปวัดใหม่
- ตัวที่ 10 ถนนคูขนานถนนหลวงหมายเลข 21 บริเวณแยกหน้าโรงเรียนบ้านนาเฉลียงใต้
- ตัวที่ 11 ถนนนาเฉลียงพัฒนา 5 บริเวณสามแยกโคกสว่างโรงเรียนบ้านนาเฉลียงใต้

23. ผู้เสนอราคาต้องติดตั้งกล้องโทรทัศน์วงจรปิด CCTV ชนิดเครือข่ายแบบมุมมองคงที่สำหรับติดตั้งภายนอกอาคารให้ถูกต้องครบถ้วนตามที่เทศบาลตำบลนาเฉลียงกำหนด และเชื่อมต่อกับระบบกล้องวงจรปิดของเทศบาลตำบลนาเฉลียงให้ใช้งานได้

5. เงื่อนไข ข้อกำหนด และวิธีการจัดซื้อจัดจ้างพัสดุที่รัฐต้องการส่งเสริมหรือสนับสนุน

เนื่องจากกฎกระทรวง กำหนดพัสดุและวิธีจัดซื้อจัดจ้างพัสดุ ที่รัฐต้องการส่งเสริมหรือสนับสนุน (ฉบับที่ 2) มุ่งส่งเสริมให้หน่วยงานภาครัฐ จัดซื้อจัดจ้างสินค้าที่ผลิตภายในประเทศ หรือจัดซื้อจัดจ้างกับผู้ประกอบการวิสาหกิจขนาดกลางหรือขนาดย่อม (SMEs) จึงขอความเห็นชอบ ในหลักการ ดังนี้

5.1 พักตร์ที่จัดซื้อจัดจ้างหรือส่งมอบในการจัดซื้อจัดจ้างครั้งนี้ ต้องเป็นสินค้าที่ผลิตในประเทศและ หากมี ผู้ขาย/คู่สัญญา เป็นผู้ประกอบการวิสาหกิจขนาดกลางหรือขนาดย่อม (SMEs) ให้ผู้ขายหรือคู่สัญญา แสดงหลักฐานการขึ้นทะเบียนฯ ด้วยหรือ

5.2 หากเป็นสินค้าที่ผลิต หรือนำเข้าจากต่างประเทศ ต้องเป็นกรณีมีราคาในการจัดหาคั้งหนึ่ง ไม่เกินสองล้านบาท หรือราคาพัสดุที่นำเข้าจากต่างประเทศมีราคาต่อหน่วยไม่เกินสองล้านบาท ตามนัยแห่ง คู่มือการปฏิบัติตามกฎกระทรวงกำหนดพัสดุและวิธีการจัดซื้อจัดจ้างพัสดุที่รัฐต้องการส่งเสริมหรือสนับสนุน (ฉบับที่ 2) พ.ศ. 2558 ในบทบัญญัติข้อคณะกรรมการวินิจฉัยปัญหาการซื้อจัดจ้างและการบริหารพัสดุภาครัฐ ด่วนที่สุด ที่ กส. กว.จ. 0405.2/ว78 ลงวันที่ 31 มกราคม 2565 เว้นแต่เป็นกรณียกเว้นตาม ข้อ 1(1.1.1.3 (2)) เพื่อไปรพพิจารณาต่อไป



อ.วิวัฒน์ ธีระนุช

6. กำหนดเวลาส่งมอบพัสดุ 15 วัน
7. หลักเกณฑ์การพิจารณาคัดเลือกข้อเสนอ ...เกณฑ์ราคา...
8. วงเงินงบประมาณ/วงเงินที่ได้รับจัดสรร จำนวน 250,000 บาท (สองแสนห้าหมื่นบาทถ้วน)
9. งานงานและการจ่ายเงิน 1 งวด
10. อัตราค่าปรับ คิดค่าปรับเป็นรายวันในอัตราร้อยละ 0.20 ของราคาส่งของที่ยังไม่ได้ส่งมอบ
11. การกำหนดระยะเวลารับประกันความชำรุดบกพร่อง 1 ปี
12. สถานที่ติดต่อเพื่อขอทราบข้อมูลเพิ่มเติม

สำนักปลัด เทศบาลตำบลนาเฉลียง อำเภอหนองไผ่ จังหวัดเพชรบูรณ์
โทรศัพท์ 0-5678-9714 ต่อ 120 โทรสาร 0-5678-9087

คณะกรรมการกำหนดรายละเอียดคุณลักษณะเฉพาะ

ลงชื่อ



ประธานกรรมการ

(นางสายฝน มังกรทอง)

หัวหน้าฝ่ายอำนวยการ

ลงชื่อ



กรรมการ

(นางสาววราพร คะเซนหาญ)

นักจัดการงานทั่วไปชำนาญการ

ลงชื่อ



กรรมการ

(นายอนุรักษ์ โปรายุทธ)

เจ้าพนักงานป้องกันและบรรเทาสาธารณภัยปฏิบัติงาน



ผอ.อภัยพิบัติ

ใบเสนอราคาซื้อด้วยวิธีประกวดราคาอิเล็กทรอนิกส์ (e-bidding)

เรียน หัวหน้าหน่วยงานของรัฐ

๑. ข้าพเจ้า ห้างหุ้นส่วนจำกัด ริตมี อาคาร - ห้องเลขที่ - เลขที่ ๒๗๙/๒๒ หมู่ที่ ๓ ซอย - ถนน - ตำบล ต้นเปาอำเภอ สันกำแพงจังหวัด เชียงใหม่ รหัสไปรษณีย์ ๕๐๑๓๐ โทรศัพท์ ๐๘๗๑๗๙๙๖๑๑ โดย นาย รามูธ จันตาชัย ผู้ลงนามข้างท้ายนี้ ได้พิจารณาเงื่อนไขต่าง ๆ ในเอกสารซื้อด้วยวิธีประกวดราคาอิเล็กทรอนิกส์ และ เอกสารเพิ่มเติม (ถ้ามี) เลขที่ ๒/๒๕๖๗ โดยตลอดและยอมรับข้อกำหนดและเงื่อนไขนั้นแล้ว รวมทั้งรับรองว่าข้าพเจ้า เป็นผู้มีความสามารถครบถ้วนตามที่กำหนดและไม่เป็นผู้ทำงานของหน่วยงานของรัฐ

๒. ข้าพเจ้าขอเสนอรายการพัสดุ รวมทั้งบริการ ซึ่งกำหนดไว้ในเอกสารซื้อด้วยวิธีประกวดราคา อิเล็กทรอนิกส์ ดังต่อไปนี้

ลำดับ ที่	รายการ	ราคาต่อ หน่วย	จำนวน	รวมเป็นเงิน (บาท)	กำหนดส่ง มอบ
๑	กล้องรักษาความปลอดภัย (CCTV)	-	๑ ชุด	๘๒,๐๐๐.๐๐	๑๕
รวมเป็นเงินทั้งสิ้น				๘๒,๐๐๐.๐๐	

(แปดหมื่นสองพันบาทถ้วน) ซึ่งเป็นราคาที่รวมภาษีมูลค่าเพิ่มรวมทั้งภาษีอากรอื่น และค่าใช้จ่าย
ทั้งปวงไว้ด้วยแล้ว

๓. ข้าพเจ้าจะยื่นคำเสนอราคานี้เป็นระยะเวลา ๖๐ วัน ตั้งแต่วันยื่นข้อเสนอ และ เทศบาล อาจ
รับคำเสนอนี้ ณ เวลาใดก็ได้ก่อนที่จะครบกำหนดระยะเวลาดังกล่าว หรือระยะเวลาที่ได้ออกไปตามเหตุผลอัน
สมควรที่ เทศบาล ร้องขอ

๔. ข้าพเจ้ารับรองว่าจะส่งมอบงานซื้อตามเงื่อนไขที่เอกสารประกวดราคาอิเล็กทรอนิกส์กำหนดไว้

๕. ในกรณีที่ข้าพเจ้าได้รับการพิจารณาให้เป็นผู้ชนะการประกวดราคาอิเล็กทรอนิกส์ ข้าพเจ้า
รับรองที่จะ

๕.๑ ทำสัญญาตามแบบสัญญาซื้อขายแนบท้ายเอกสารซื้อด้วยวิธีประกวดราคา
อิเล็กทรอนิกส์ หรือตามที่สำนักอัยการสูงสุดได้แก้ไขเพิ่มเติมแล้ว กับ เทศบาล ภายใน ๗ วัน นับถัดจากวันที่ได้รับ
หนังสือให้ทำสัญญา

๕.๒ มอบหลักประกันการปฏิบัติตามสัญญา ตามที่ระบุไว้ในข้อ ๗ ของเอกสารซื้อด้วยวิธี
ประกวดราคาอิเล็กทรอนิกส์ เทศบาล ขณะที่ได้ลงนามในสัญญาเป็นจำนวนร้อยละ ๕.๐๐ ของราคาตามสัญญา
ที่ได้ระบุไว้ในใบเสนอราคา ข้าพเจ้ายินหลักประกันการปฏิบัติตามสัญญาโดยถูกต้องและครบถ้วน

ข้าพเจ้าขอเสนอใบเสนอราคาซื้อด้วยวิธีประกวดราคาอิเล็กทรอนิกส์ (e-bidding) ดังกล่าวข้างต้น
โดยข้าพเจ้าและผู้ลงนามข้างท้ายนี้ ได้พิจารณาและยอมรับข้อกำหนดและเงื่อนไขในเอกสารประกวดราคา
อิเล็กทรอนิกส์ (e-bidding) และ เอกสารเพิ่มเติม (ถ้ามี) เลขที่ ๒/๒๕๖๗ โดยตลอดและยอมรับข้อกำหนดและเงื่อนไขนั้นแล้ว
รวมทั้งรับรองว่าข้าพเจ้า เป็นผู้มีความสามารถครบถ้วนตามที่กำหนดและไม่เป็นผู้ทำงานของหน่วยงานของรัฐ



รติธิดา ริตมี

.....ประธานกรรมการ
.....กรรมการ
.....กรรมการ
.....

อิเล็กทรอนิกส์ได้หรือเทศบาล อาจดำเนินการจัดซื้อการประกวดราคาอิเล็กทรอนิกส์ใหม่ก็ได้

๖. ข้าพเจ้ายอมรับว่า เทศบาล ไม่มีความผูกพันที่จะรับคำเสนอนี้ หรือใบเสนอราคาใด ๆ รวมทั้งไม่ต้องรับผิดชอบในค่าใช้จ่ายใด ๆ อันอาจเกิดขึ้นในการที่ข้าพเจ้าได้เข้ายื่นข้อเสนอครั้งนี้

๗. บรรดาหลักฐานประกอบการพิจารณา เช่น ตัวอย่าง (sample) แคตตาล็อก รายละเอียดคุณลักษณะเฉพาะ (Specifications) พร้อมใบเสนอราคา ซึ่งข้าพเจ้าได้ลงไว้ในระบบการจัดซื้อจัดจ้างภาครัฐด้วยอิเล็กทรอนิกส์ ข้าพเจ้ายินยอมมอบให้ เทศบาล ไว้เป็นเอกสารและทรัพย์สินของ เทศบาล

สำหรับตัวอย่างที่เหลือหรือไม่ใช้แล้ว ซึ่ง เทศบาล ส่งคืนให้ ข้าพเจ้าจะไม่เรียกร้องค่าเสียหายใด ๆ ที่เกิดขึ้นกับตัวอย่างนั้น

๘. เพื่อเป็นหลักประกันในการปฏิบัติโดยถูกต้อง ตามที่ได้ทำความเข้าใจและตามความผูกพันแห่งคำเสนอนี้ ข้าพเจ้าขอมอบ เพื่อเป็นหลักประกันการเสนอราคาเป็นเงินจำนวน บาท มาพร้อมนี้

๙. ข้าพเจ้าได้ตรวจทานตัวเลขและตรวจสอบเอกสารต่าง ๆ ที่ได้ยื่นพร้อมใบเสนอราคานี้โดยละเอียดแล้ว และเข้าใจดีว่า เทศบาล ไม่ต้องรับผิดชอบใด ๆ ในความผิดพลาดหรือตกหล่น

๑๐. ใบเสนอราคานี้ได้ยื่นเสนอโดยบริสุทธิ์ยุติธรรม และปราศจากกลฉ้อฉล หรือการสมรู้ร่วมคิดกัน โดยไม่ชอบด้วยกฎหมายกับบุคคลใดบุคคลหนึ่ง หรือหลายบุคคล หรือกับทางหุ้นส่วน บริษัทใด ๆ ที่ได้ยื่นข้อเสนอในคราวเดียวกัน

เสนอมา ณ วันที่ ๑ พฤษภาคม พ.ศ. ๒๕๖๗ เวลา ๐๙:๑๖:๐๖ น.

(นายวรารุช จันทาชัย)

ผู้มีอำนาจลงนาม หรือ ผู้รับมอบอำนาจ

เลขที่โครงการ ๖๓๐๔๙๑๔๒๔๖๘

ใบเสนอราคาเลขที่ ๖๓๐๕๑๖๐๐๐๐๐๔๐

รหัสอ้างอิง OTP vkOB

เลขประจำตัวผู้เสียภาษี ๐๕๐๓๕๔๕๐๐๓๓๗๕



ศักดิ์ชัย สิม

คณะกรรมการพิจารณาผลการประกวดราคา

อิเล็กทรอนิกส์ (e-bidding)

ลงชื่อ..... ประธานกรรมการ

ลงชื่อ..... กรรมการ

ลงชื่อ..... กรรมการ

2/2

• **Specification**

Camera		5	
Image Sensor	1/2.7" Progressive Scan CMOS		
Max. Resolution	1920 × 1080	1	
Min. Illumination	Color: 0.005 Lux @ (F1.6, AGC ON), B/W: 0 Lux with IR		4 X
Shutter Speed	1/3 s to 1/100,000 s		
Angle Adjustment	Pan: 0° to 360°, tilt: 0° to 90°, rotate: 0° to 360°		
Lens			
Lens Type	Varifocal Lens, motorized lens, 2.7 to 13.5 mm		6 X
Focal Length & FOV	2.7 to 13.5 mm: horizontal FOV 94° to 36°, vertical FOV 50° to 20°, diagonal FOV 109° to 41°		
Lens Mount	Ø14		
Iris Type	Fixed		
Aperture	F1.6		
DORI			
DORI	Varifocal lens: Wide: D: 46 m, O: 18 m, R: 9 m, I: 4 m Tele: D: 125 m, O: 49 m, R: 25 m, I: 12 m		
Illuminator			
Smart Supplement Light	Yes		
IR Wavelength	850 nm		
Supplement Light Range	Up to 60 m		
Video			
Main Stream	50 Hz: 25 fps (1920 × 1080, 1280 × 720) 60 Hz: 30 fps (1920 × 1080, 1280 × 720)	2	
Sub-Stream	50 Hz: 25 fps (640 × 480, 640 × 360) 60 Hz: 30 fps (640 × 480, 640 × 360)		
Third Stream	50 Hz: 1 fps (640 × 360) 60 Hz: 1 fps (640 × 360)		
Video Compression	Main stream: H.265/H.264/H.265+/H.264+ Sub-stream: H.265/H.264/MJPEG Third stream: H.265/H.264		11
Video Bit Rate	32 Kbps to 8 Mbps		
H.264 Type	Baseline Profile/Main Profile/High Profile		
H.265 Type	Main Profile		
Region of Interest (ROI)	1 fixed region for main stream		
Audio			
Audio Compression	G.711ulaw/G.711alaw/G.722.1/G.726/MP2L2/PCM/AAC		
Audio Bit Rate	64 Kbps(G.711 ulaw/G.711 alaw)/16 Kbps(G.722.1)/16 Kbps(G.726)/32 to 160 Kbps(MP2L2)/16 to 64 Kbps(AAC)		
Audio Sampling Rate	8 kHz/16 kHz		
Environment Noise Filtering	Yes		
Network		16	
Protocols	TCP/IP, ICMP, HTTP, HTTPS, FTP, DHCP, DNS, DDNS, RTP, RTSP, RTCP, NTP, UPnP™, SMTP, SNMP, ONVIF, IPv6, Bonjour, IPv4, UDP, SSL/TLS, SMD, ONVIF		

9

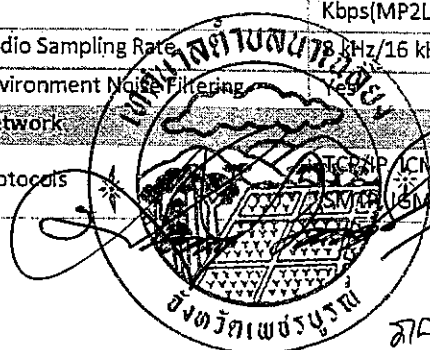

ลงชื่อ...
 ลงชื่อ...
 ลงชื่อ...

คณะกรรมการพิจารณาผลการประกวดราคา
 การประกวดราคา (e-bidding)
 สำนักงานกรรมการ
 กรรมการ
 กรรมการ

12

10

18	Simultaneous Live View	Up to 6 channels
	API	Open Network Video Interface, ISAPI
	User/Host	Up to 32 users. 3 levels: administrator, operator and user
	Client	IVMS-4200, Hik-Connect
	Web Browser	Plug-in required live view: IE 10+ Plug-in free live view: Chrome 57.0+, Firefox 52.0+ Local service: Chrome 57.0+, Firefox 52.0+
Image		
	Image Settings	Saturation, brightness, contrast, sharpness, AGC, white balance adjustable by client software or web browser
	Day/Night Switch	Day, Night, Auto, Schedule
	Wide Dynamic Range (WDR)	120 dB
	Image Enhancement	BLC, 3D DNR
Interface		
	Ethernet Interface	1 RJ45 10 M/100 M self-adaptive Ethernet port
	On-Board Storage	Built-in memory card slot, support microSD card, up to 256 GB
	Audio	1 input (line in), two-core terminal block, max. input amplitude: 3.3 Vpp, input impedance: 4.7 KΩ, interface type: non-equilibrium 1 output (line out), two-core terminal block, max. output amplitude: 3.3 Vpp, output impedance: 100 Ω, interface type: non-equilibrium
	Alarm	1 input, 1 output, (max. 12 VDC, 30 mA)
	Reset Key	Yes
Event		
	Basic Event	Motion detection, video tampering alarm, exception
	Smart Event	Line crossing detection, intrusion detection
	Linkage	Upload to FTP/memory card, notify surveillance center, send email, trigger recording, trigger capture Trigger alarm output
Deep Learning Function		
	Perimeter Protection	Line crossing, intrusion
General		
	Power	12 VDC ± 25%, 0.9 A, max. 11 W, Ø5.5 mm coaxial power plug PoE: 802.3af, Class 3, 36 V to 57 V, 0.36 A to 0.23 A, max. 12.9 W
	Material	Metal
	Dimension	Ø105 mm × 294.5 mm (4.1" × 11.6")
	Package Dimension	386 mm × 156 mm × 155 mm (15.2" × 6.1" × 6.1")
	Weight	Approx. 1050 g (2.3 lb.)
	With Package Weight	Approx. 1500 g (3.3 lb.)
	Storage Conditions	-30 °C to 60 °C (-22 °F to 140 °F). Humidity: 95% or less (non-condensing)
	Startup and Operating Conditions	-30 °C to 60 °C (-22 °F to 140 °F). Humidity: 95% or less (non-condensing)
	Language	English, Ukrainian
	General Functions	IP address fixer, heartbeat, mirror, password protect, IP address fixer

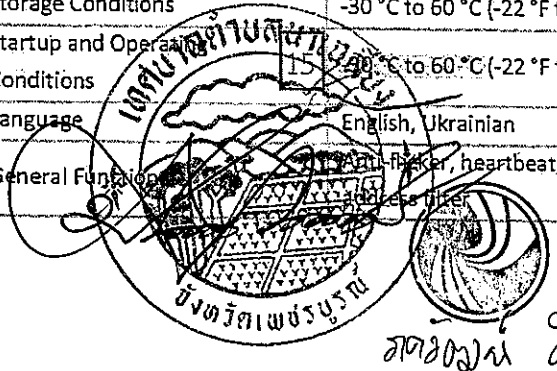

คณะกรรมการพิจารณาผลการประกวดราคา
 ลงชื่อ..... กรรมการ
 ลงชื่อ..... กรรมการ
 ลงชื่อ..... กรรมการ
 ลงชื่อ..... กรรมการ
 ลงชื่อ..... กรรมการ

Approval	19	FCC SDoC (47 CFR Part 15, Subpart B); CE-EMC (EN 55032: 2015, EN 61000-3-2:2019, EN 61000-3-3:2013+A1:2019, EN 50130-4: 2011 +A1: 2014); KC (KN 32: 2015, KN 35: 2015)
EMC		
Safety	19	UL (UL 62368-1); CB (IEC 62368-1:2014+A11); CE-LVD (EN 62368-1:2014/A11:2017); BIS (IS 13252(Part 1):2010/ IEC 60950-1:2005)
Environment	20	CE-RoHS (2011/65/EU); WEEE (2012/19/EU); Reach (Regulation (EC) No 1907/2006)
Protection	14	IP66 (IEC 60529-2013)

▪ Available Model
 DS-2CD3621G0-IZ

▪ Dimension

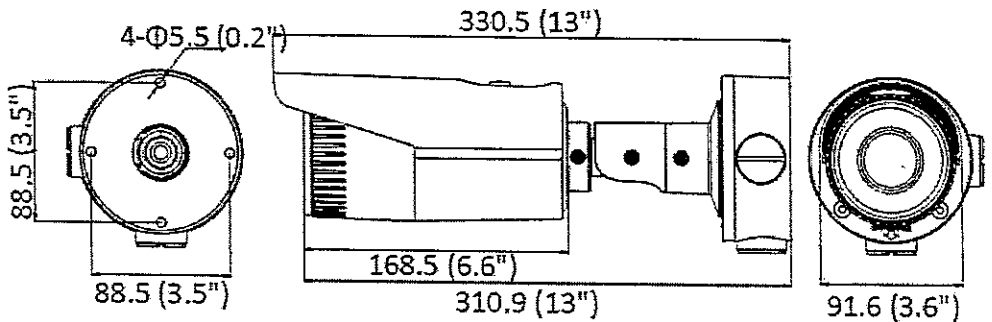

With Junction Box

Unit: mm (inch)

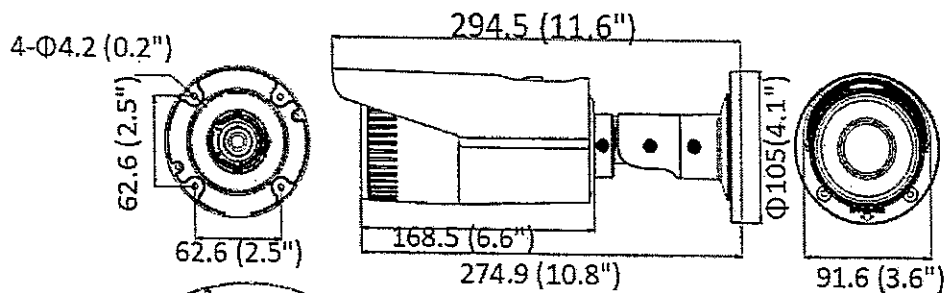





Without Junction Box

Unit: mm (inch)

- Accessory
- Optional



คณะกรรมการพิจารณาผลการประกวดราคา
 อิเล็กทรอนิกส์ (e-bidding)
 ลงชื่อ.....ประธานกรรมการฯ
 ลงชื่อ.....กรรมการ
 ลงชื่อ.....กรรมการ
 ลงชื่อ.....กรรมการ
 ลงชื่อ.....กรรมการ

DS-1260ZJ Junction Box	DS-1280ZJ-S Junction Box	DS-1276ZJ-SUS Corner Mount	DS-1275ZJ-SUS Vertical Pole Mount
			

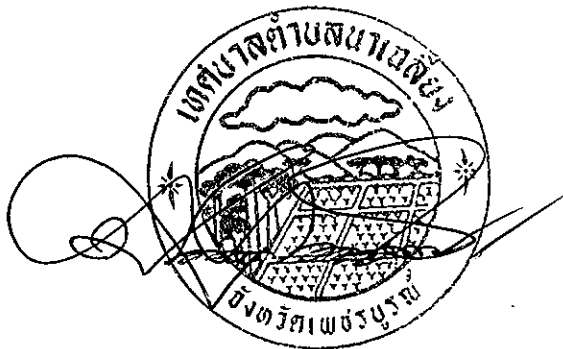

ศักดิ์พงษ์ ศิริพงษ์

คณะกรรมการพิจารณาผลการประกวดราคา
 อิเล็กทรอนิกส์ (e-bidding)

ตั้งชื่อ.....ประธานกรรมการ
 ลงชื่อ.....กรรมการ
 ลงชื่อ.....กรรมการ
 ลงชื่อ.....กรรมการ
 ลงชื่อ.....กรรมการ

Distributed by

HIKVISION

Headquarters
 No.555 Gnanmo Road, Binjiang District,
 Hangzhou 310051, China
 T +86-571-8907-5908
 ovi@eesubusiness@hikvision.com



Hikvision USA
 T +1-800-835-0400
 sales.usa@hikvision.com

Hikvision Australia
 T +61-2-6599-4233
 salesau@hikvision.com

Hikvision India
 T +91-22-28488990
 sales@premahikvision.com

Hikvision Canada
 T +1-866-200-8890
 sales.canada@hikvision.com

Hikvision Thailand
 T +662-275-9949
 sales.thailand@hikvision.com

Hikvision Europe
 T +31-23-6542770
 sales.eu@hikvision.com

Hikvision Italy
 T +39-0438-6902
 info.it@hikvision.com

Hikvision Brazil
 T +55 11 3418-6050
 Latam.support@hikvision.com

Hikvision Turkey
 T +90 (216) 521 7070- 7074
 sales.tr@hikvision.com

Hikvision Malaysia
 T +601-7652-7413
 sales.my@hikvision.com

Hikvision UK & Ireland
 T +01628-902140
 sales.uk@hikvision.com

Hikvision South Africa
 Tel +27 (0) 0351172
 sale.s.africa@hikvision.com

Hikvision France
 T +33(0)1-85-330-450
 info.fr@hikvision.com

Hikvision Kazakhstan
 T +7-727-9730667
 nikita.berrilov@hikvision.ru

Hikvision Vietnam
 T +84-974270898
 sales.vt@hikvision.com

Hikvision UAE
 T +971-4-4432000
 salesme@hikvision.com

Hikvision Singapore
 T +65-6694-4718
 sg@hikvision.com

Hikvision Spain
 T +34-91-757-18-55
 info.es@hikvision.com

Hikvision Tashkent
 T +99-57-1238-4444
 uz@hikvision.ru

Hikvision Hong Kong
 T +852-2154-1763
 info.hk@hikvision.com

Hikvision Russia
 T +7-495-659-67-89
 salesru@hikvision.com

Hikvision Korea
 T +82 (0)31-731-8817
 sales.korea@hikvision.com

Hikvision Poland
 T +48-22-490-01-50
 info.pl@hikvision.com

Hikvision Indonesia
 T +62-21-2511758
 sales.indonesia@hikvision.com

Hikvision Colombia
 sales.colombia@hikvision.com

© Hikvision Digital Technology Co., Ltd. 2020 | Subject to change without notice |

สมัครสมาชิก

คณะกรรมการพิจารณาผลสำเร็จของโครงการ
 อเล็กซานเดอร์ อีเลียดิมอฟ (Alexandrov)

ประธานกรรมการฯ

ลงชื่อ.....กรรมการ

ลงชื่อ.....กรรมการ

ลงชื่อ.....กรรมการ

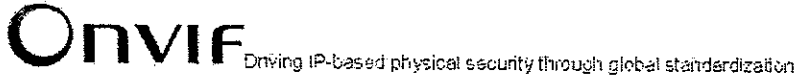

Declaration of Conformance – Device

This Declaration of Conformance is issued by the indicated Member which is solely responsible for declared conformance. Conformance is valid ONLY for the device identified when used in a manner consistent with the intent of the referenced documents.

Responsible member:

Member name:	HIKVISION
Member address:	NO.555 Qianmo Road, Binjiang District, Hangzhou, China

Device:

Product type:	Fixed Camera
Product name:	DS-2CD3621G0-IZ
Product firmware version:	V5.5.93 build 190528
Profile S features:	PTZ: Yes Audio: NO I/O: NO
Profile G features:	Recording from local source (Video Input): Yes Recording from remote source (separate IP Device): NO Audio Recording and Replay: NO Reverse Replay: NO PTZ Position Search: NO
Profile T features:	Secure Streaming: NO WebSocket Streaming: NO Video Source Mode: NO Video Streaming: H.264: Yes H.265: Yes Audio Streaming: NO G.711: NO AAC: NO Audio Output Streaming: NO G.711: NO AAC: NO Analytics Service: Yes Motion Detection: NO PTZ: Yes Generic Coordinate Spaces: Yes Spherical Coordinate Spaces: NO (no motorized pan/tilt) Focus Control: Yes Relay Outputs: NO Digital Inputs: NO Auxiliary Commands: NO



คณะกรรมการพิจารณาผลการประมูลราคา
อิเล็กทรอนิกส์ (e-bidding)

ONVIF
อภิวรรณ อภิวัชรกุล

ลงชื่อ.....ประธานกรรมการ
ลงชื่อ.....กรรมการ
www.onvif.org ลงชื่อ.....info@onvif.org กรรมการ
ลงชื่อ.....กรรมการ

The device identified above conforms to the following specifications:

Profile:	Profile T; Profile S; Profile G
ONVIF Device Test Tool version:	18.12 rev. 4782

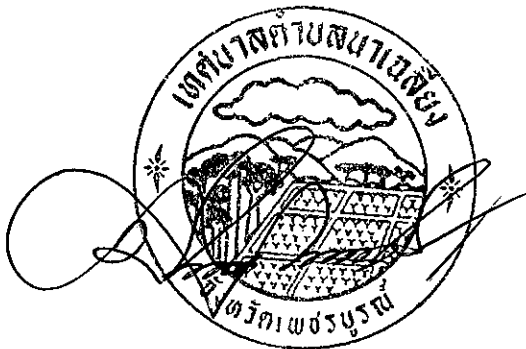

ONVIF



คณะกรรมการพิจารณาผลการประกวดราคา

อิเล็กทรอนิกส์(e-bidding)

ลงชื่อ.....ประธานกรรมการ

ลงชื่อ.....กรรมการ

ลงชื่อ.....กรรมการ

ลงชื่อ.....กรรมการ

ลงชื่อ.....กรรมการ

info@onvif.org

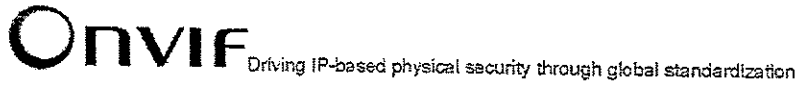

Technical support contact information:

General international support mailing address:	NO.555 Qianmo Road, BinjiangDistrict, Hangzhou, China
Regional support contact address:	NO.555 Qianmo Road, BinjiangDistrict, Hangzhou, China
Technical support website URL:	http://www.hikvision.com/en/
Technical support email:	support@hikvision.com
Technical support phone:	+86-0571-88075998

By signing this document the Member acknowledges that the device conforms to the requirements related to the mandatory and applicable conditional features as stated in the specification(s) of the claimed profile(s).

Signature of Authorized Representative:

Signature:	
Name:	Yao Lijian
Title and department:	Director of Marketing Department
Date:	5th of Jun, 2019

This Declaration of Conformance MUST be accompanied by the Feature List generated by the ONVIF Device Test Tool



คณะกรรมการพิจารณาผลการประกวดราคา
อิเล็กทรอนิกส์ (e-bidding)
ลงชื่อ..... ประธานกรรมการ
ลงชื่อ..... กรรมการ
ลงชื่อ..... กรรมการ
ลงชื่อ..... กรรมการ
ลงชื่อ..... กรรมการ



ENVIRONMENTAL MANAGEMENT SYSTEM CERTIFICATE

Certificate No. 00122E32767R6L-1/3302

We hereby certify that
Hangzhou Hikvision Technology Co.,Ltd.

Registration Address: Building 2, No.700, Dongliu Road, Binjiang District, Hangzhou City, Zhejiang Province, China
Operation Address:
1/ No.700, Dongliu Road, Binjiang District, Hangzhou City, Zhejiang Province, China
2/ No.299, Qilishi Road, Tonglu Economic Development Zone, Tonglu County, Hangzhou City, Zhejiang Province, China

by reason of its
Environmental Management System
has been awarded this certificate for compliance with the standard

GB/T 24001-2016 / ISO 14001:2015 20

The Environmental Management System Applies in the following area:

Design, Development, Production, Maintenance Service and Related Management Activities of Camera, Laser Camera, Speed Dome, Wireless Camera, HD Camera, Flash Memory Medium & Storage System, Display Unit, LED Display Unit, Fiber Optic Video Transmitter / Receiver, Network Keyboard, Intelligent Traffic Products, Wireless Vehicle Device, Wireless Handheld Device, Access Control & Intercom System, Monitoring Products, Digital Court System, Record/Broadcast System, Broadcasting System, Multi-Functional Video Center, Protecting Cabin of Bank Self-Service Device, Wireless Bridge And Router, Biometric Recognition Access Control Product, Temperature Screening Product, Identity Verification Product, Payment Terminal, Speed Gates and Turnstiles, Cloud Computing Platform Software, Computing Application Workstation, Big Data Basic Platform, Full Analysis Software, Mobile Phone and Wireless Device, Intelligent Water Detector Series Product, Intelligent Auto-terminal, LED Supplement Light, Network Zoom Camera Module, Design, Development, Production, Maintenance Service of Digital Audio/Video Compression Card, Network Video Recorder, Digital Video Recorder, Server, Storage, Alarm Host, Multi-Screen Controller, Ethernet Switch, Layer 3 Switch, Video Conference System, Router, Fire Detection and Alarm Systems, Electrical Fire Monitoring System, Combustible Gas Detectors, Internet Of Things Gateway, Computer and Peripheral, Smart Classroom Information Release Screen, Intrusion Detector, Body Camera and the Management Platform (Digital Evidence Management System), Thermographic Camera within Qualifications, Research and Development, Integration, Maintenance Service of Network and Network Security System, Database System, Security Software, Purchasing, Selling of Communication Cable

Certified since: August 28, 2007 Valid from: August 19, 2022 Valid until: September 16, 2025

a statement saying: the validity of this certificate depends on the validity of the main certificate.
After a surveillance cycle, the certificate is valid only when used together with an Acceptance Notice of Surveillance Audit issued by CQC.
Please access www.cqc.com.cn for checking validity of the certificate.
This certificate and its relevant information can query in the website of Certification and Accreditation Administration of the People's Republic of China (www.cnca.gov.cn).



中国认可
国家认可
管理体系
MANAGEMENT SYSTEM
CNAS 0001-M

谢肇煦
Signed by: Xie Zhaoxu

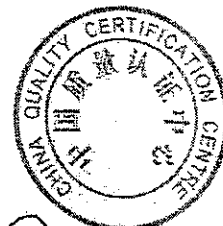

CHINA QUALITY CERTIFICATION CENTRE
Section 9, No.138, Nansihuan (the South Fourth Ring Road) Xilu (West Road), Beijing 100070, China
<http://www.cqc.com.cn>



คณะกรรมการพิจารณาผลการประกวดราคา
อิเล็กทรอนิกส์ (e-bidding)
2021年版

ลงชื่อ..... ประธานกรรมการ
ลงชื่อ..... กรรมการ
ลงชื่อ..... กรรมการ
ลงชื่อ..... กรรมการ
ลงชื่อ..... กรรมการ

อดิวัฒน์ วิชัย



QUALITY MANAGEMENT SYSTEM CERTIFICATE

Certificate No. 00122Q36339R7L-1/3302

We hereby certify that

Hangzhou Hikvision Technology Co.,Ltd.

Unified Social Credit Code: 91330108685810195B

Registration Address: Building 2, No.700, Dongliu Road, Binjiang District, Hangzhou City, Zhejiang Province, China
Operation Address:

1/ No.700, Dongliu Road, Binjiang District, Hangzhou City, Zhejiang Province, China

2/ No.299, Qilishi Road, Tonglu Economic Development Zone, Tonglu County, Hangzhou City, Zhejiang Province, China

by reason of its

Quality Management System

has been awarded this certificate for compliance with the standard

GB/T 19001-2016 / **ISO 9001:2015** [21]

The Quality Management System Applies in the following area:

Design, Development, Production, and Maintenance Service of Camera, Laser Camera, Speed Dome, Wireless Camera, HD Camera, Flash Memory Medium Storage System, Display Unit, LED Display Unit, Fiber Optic Video Transmitter/Receiver, Network Keyboard, Intelligent Traffic Products, Wireless Vehicle Device, Wireless Handheld Device, Access Control & Intercom System, Monitoring Products, Digital Court System, Record/Broadcast System, Broadcasting System, Multi-Functional Video Center, Protecting Cabin of Bank Self-Service Device, Wireless Bridge And Router, Biometric Recognition Access Control Product, Temperature Screening Product, Identity Verification Product, Payment Terminal, Speed Gates and Turnstiles, Cloud Computing Platform Software, Computing Application Workstation, Big Data Basic Platform, Mobile Phone and Wireless Device, Intelligent Water Detector Series Product, Intelligent Auto-terminal LED Supplement Light, Network Zxing Camera Module, Design, Development, Production, and Maintenance Service of Digital Audio/Video Compression Card, Network Video Recorder, Digital Video Recorder, Server, Storage, Alarm Host, Multi-Screen Controller, Ethernet Switch, Layer 3 Switch, Video Conference System, Router, Fire Detection and Alarm Systems, Electrical fire Monitoring System, Combustible Gas Detectors, Internet Of Things Gateway, Computer and Peripheral, Smart Classroom Information Release Screen, Intrusion Detector, Body Camera and the Management Platform (Digital Evidence Management System), Thermographic Camera within Qualifications, Research and Development, Integration, and Maintenance Service of Network and Network Security System, Database System, Security Software, Purchasing and Selling of Communication Cable.

Certified since: October 9, 2005 Valid from: August 18, 2022 Valid until: August 17, 2025

a statement saying: the validity of this certificate depends on the validity of the main certificate
After a surveillance cycle, the certificate is valid only when used together with an Acceptance Notice of Surveillance Audit issued by CQC.
Please access www.cqc.com.cn for checking validity of the certificate.

This certificate and its relevant information can query in the website of Certification and Accreditation Administration of the People's Republic of China (www.cnca.gov.cn).



谢肇煦
Signed by: Xie ZhaoXu

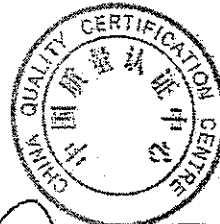

CHINA QUALITY CERTIFICATION CENTRE
No.183, Nanshihuan (the South Fourth Ring Road) Xijiu (West Road), Beijing 100070, China
<http://www.cqc.com.cn>



Handwritten signature in Chinese: 刘... 2021年

การพิจารณาผลการประกวด
อิเล็กทรอนิกส์ (e-bidding)
2021年版
ลงชื่อ..... ประธานกรรมการ
ลงชื่อ..... กรรมการ
ลงชื่อ..... กรรมการ
ลงชื่อ..... กรรมการ
ลงชื่อ..... กรรมการ